



## Pulsantiera HC40 TWIST™ Advanced Scheda tecnica

# HC40 TWIST™ Advanced

HC40 TWIST™ Advanced è la pulsantiera wireless per il controllo delle moderne reti motorizzate e progettata per soddisfare le richieste dell'arredamento contemporaneo nella zona notte. Indipendentemente dal numero di attuatori, dal numero di posizioni preferite o dalle opzioni di massaggio offerte da letto, la sua estetica rimane intuitiva ed elegante.

E' una pulsantiera ergonomica e leggera: tenendola in mano è possibile sperimentare quanto sia naturale e rilassata la posizione della mano mentre si controlla il letto. Le linee di riferimento posizionate nella parte inferiore insieme ai tasti di direzione concavi e convessi, assicurano inoltre un'esperienza di utilizzo pratica e intuitiva.

HC40 TWIST™ è sviluppata per un utilizzo sia durante il giorno che per le ore notturne. La luminosità dello schermo infatti, si adatta all'ambiente circostante, attenuando l'intensità durante la notte. Per attivare la funzione torcia, basta scuotere lateralmente la pulsantiera due volte ed è possibile impostare una sveglia che permette un risveglio con un dolce massaggio vibrante, lasciando il partner indisturbato. Afferrando la pulsantiera, la sveglia automaticamente si spegne, mostrando un breve messaggio personalizzato di buongiorno.

HC40 TWIST™ offre una semplice personalizzazione: è possibile infatti modificare il colore della frontalina e inserire il logo aziendale per aumentare la visibilità del marchio; ad esempio, per un prodotto specifico o per differenziare una gamma di prodotti.



## Caratteristiche:

- Design funzionale, linee pulite e armoniose
- Controllo fino a 4 canali (schiena, gambe, piedi e collo come standard)
- Possibilità di memorizzare fino a 4 posizioni
- Controllo fino a 2 motori di massaggio (schiena e gambe come standard)
- 3 tasti di scelta rapida: possibilità di accedere alle funzioni più utilizzate con un solo click
- Visualizzazione data e ora muovendo la pulsantiera
- Funzione sveglia: possibilità di impostare fino a 3 sveglie. I motori di massaggio si attivano per il risveglio
- Comando simultaneo in discesa
- Tasto per luce di cortesia
- Funzione torcia: si attiva scuotendo la pulsantiera due volte lateralmente
- Indicatore capacità batteria: 4 livelli e notifica quando è necessario sostituire le batterie
- Notifiche: "HAVE A NICE DAY" e "GOOD MORNING"
- Possibilità di inserire il proprio nome e ricevere notifiche personalizzate
- Parti in plastica di colore nero, RAL 9005 e bordi in metallo
- Funzione impostazioni di fabbrica, reset
- 7 lingue disponibili
- Batterie intercambiabili 2 x AAA (non incluse)

## Opzioni:

- Parte anteriore e posteriore personalizzabili con loghi e colori
- Display con logo personalizzato
- Rapido accesso alle posizioni preferite con un solo click e comando a impulso
- Modalità riposo: è possibile impostare un timer per consentire alla rete di abbassarsi autonomamente in posizione piana (modalità riposo/notte)
- Base d'appoggio per pulsantiera

## Utilizzo:

- Compatibile con attuatori TWINDRIVE® LINAK Bluetooth®
- La durata della batteria con un utilizzo di 2 minuti al giorno è di circa 6 mesi
- In fase di approvazione con FCC e IC
- In fase di approvazione con UL 962, EN60335-1 e KC
- Temperatura d'esercizio: da +5 a +40 °C
- Temperatura di stoccaggio: da -10 a +50 °C

Dimensioni:

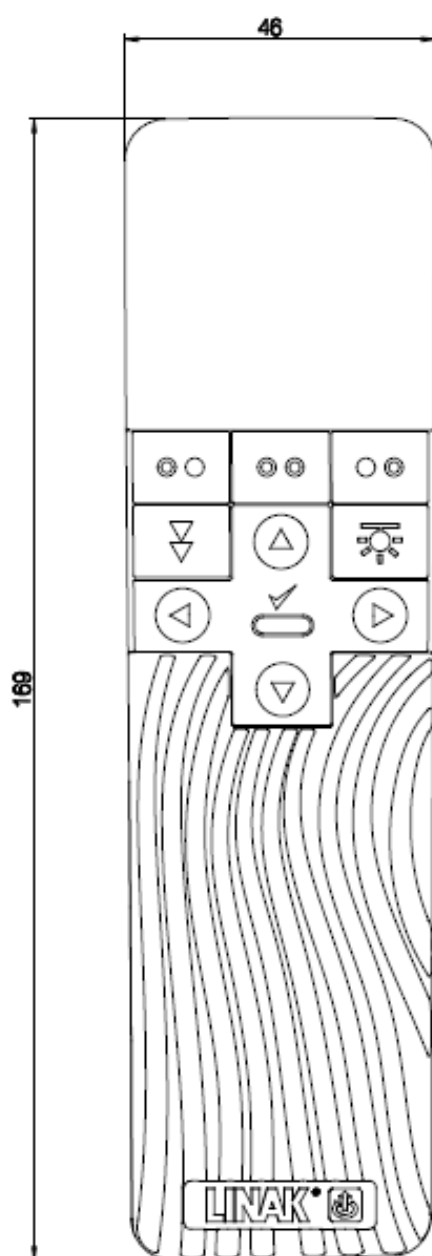
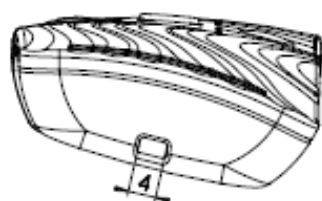

Accessorio

Codice articolo: HC40STAND001



Base d'appoggio HC40 TWIST™.  
Colore: Nero, RAL 9005.  
Codice articolo: HC40STAND001

**Dimensioni:**

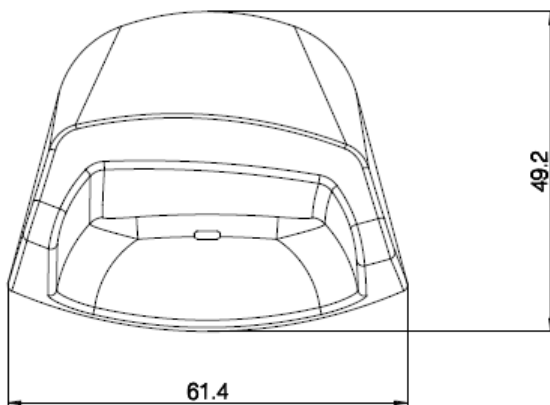
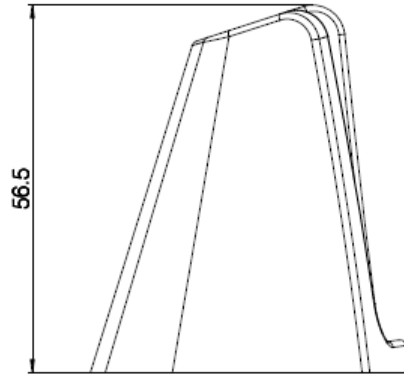
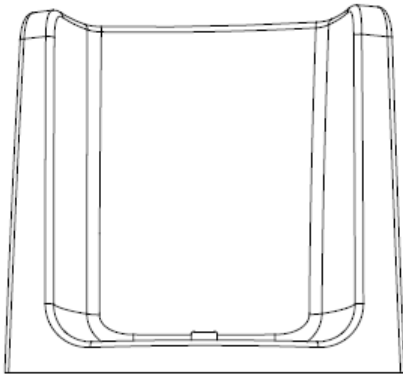

## HC40 TWIST™ Advanced

### Esempio d'ordine:

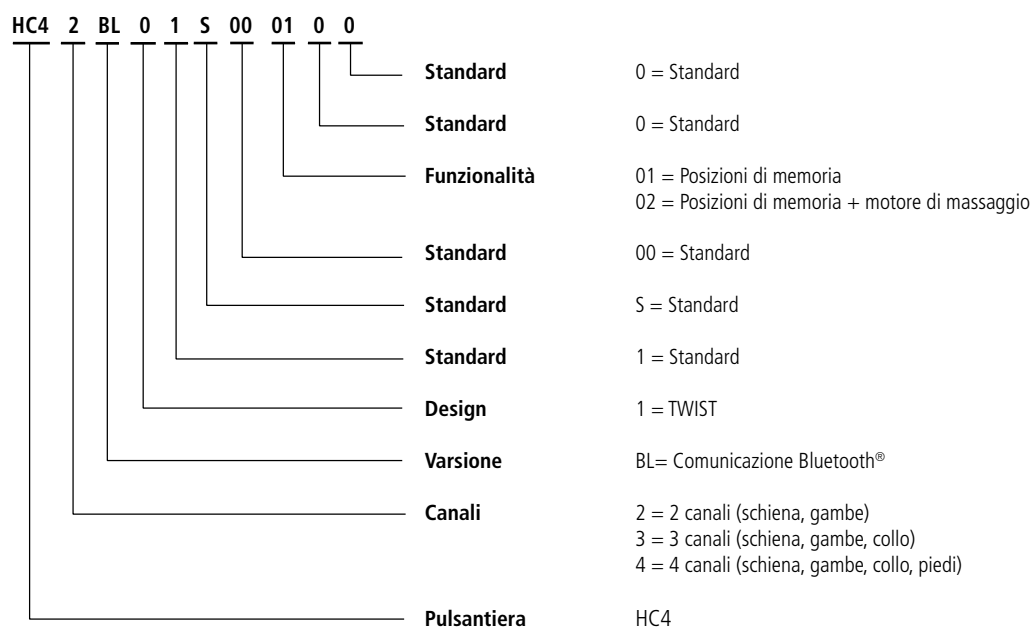

Le 2 batterie tipo AAA sono da ordinare separatamente.  
Codice articolo (confezione con 2 batterie AAA): 0063023.

Base d'appoggio per HC40: da ordinare separatamente. Codice articolo: HC40STAND001.

### Descrizione tasti:

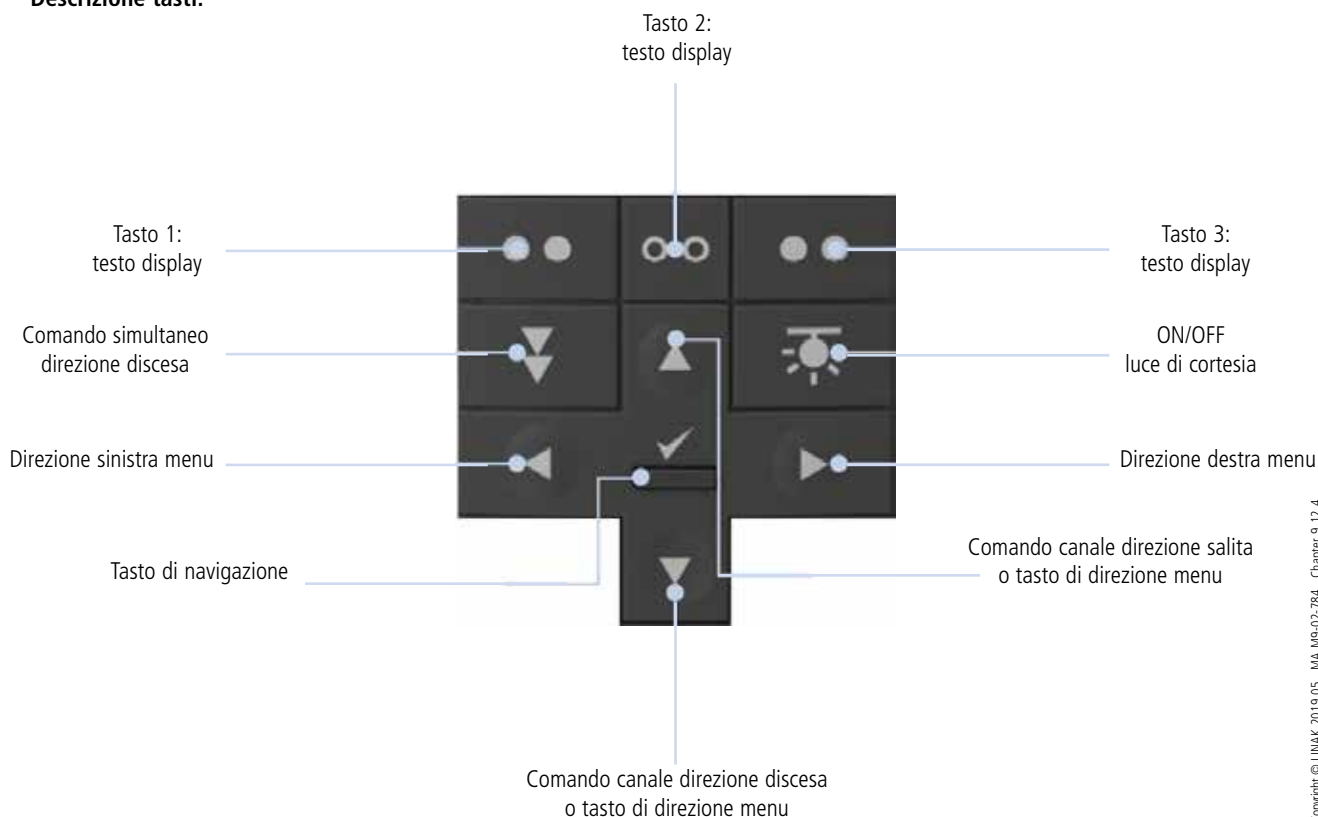

#### Termini d'uso

LINAK si riserva il diritto di apportare modifiche senza preavviso.  
E' responsabilità dell'utilizzatore di verificare la compatibilità dei prodotti LINAK con l'applicazione prevista.  
LINAK provvederà a sostituire/riparare i prodotti difettosi coperti da garanzia se prontamente resi.  
Non si assumono ulteriori responsabilità.

#### LINAK ITALIA Srl

Via del Commercio, 27  
20090 Buccinasco (MI)  
T. 02 48 46 33 66  
F. 02 48 46 82 52  
info@linak.it  
www.linak.it