



Pulsantiera HB100 Scheda tecnica

HB100

HB100 è una pulsantiera intelligente con indicazione del peso e funzione Out of Bed. Presenta un display a colori da 2.4" e un menu di navigazione completo e intuitivo.

Ogni volta che la pulsantiera viene scollegata dalla rete, HB100 esegue una scansione automatica dei sistemi per garantire che sul display siano visibili unicamente i dispositivi connessi.



Caratteristiche e Opzioni:

- Colore: Grigio chiaro, RAL 7035
- Classe di protezione: IPX6 Washable DURA™
- Numero tasti: 6
- Tipologia tasti: Domes
- Dimensioni: H: 175 mm
W: 68.1 mm
D: 26.9 mm (senza gancio)
D: 56.7 mm (con gancio)
- Tecnologia display: TFT
- Dimensioni display: 2.4"
- Risoluzione display: 320 x 240 pixels
- Peso: 130 g
- Cavo: Intercambiabile
- Frontalina: Standard o personalizzabile
- Retroilluminazione: Tastiera e display

Utilizzo:

- Temperatura d'esercizio: da +5 °C a + 40 °C
- Temperatura di stoccaggio: da -10 °C a + 50 °C
- Umidità relativa: da 20% a 80% a 30 °C - no condensa
- Pressione atmosferica d'esercizio: da 800 a 1060 hPa
- Pressione atmosferica di stoccaggio: da 700 a 1060 hPa
- Altitudine: max. 2000 metri sopra il livello del mare
- Approvazioni: - IEC 60601-1:2005 + Amd.1:2012 (Consolidated version IEC 60601-1:2012 Ed. 3.1)
- IEC 60601-1-2:2014 Ed. 4
- Compatibilità: tutte le centraline OpenBus™
- Grado di estinguenza: V2
- Latex free: senza lattice

HB100

Esempio d'ordine:

Pulsantiera	HB110	HB110 = HB110
Funzionalità	1A	1A = Sistema di pesatura, tipo A
Display	1	1 = Display
Hall	1	1 = Hall
Accelerometro	0	0 = Nessuno
Retroilluminazione	1	1 = Retroilluminazione
Non utilizzato	0	0 = Nessuno
Non utilizzato	0	0 = Nessuno
Layout	A1	Ax = Funzionalità Ax Bx = Funzionalità Bx
Frontalina	A	A = Standard X = Speciale
Codice frontalina	001	XXX = Le ultime 3 cifre riportate nella frontalina
Grado IP	W	W = IPX6 Washable DURA
Colore	1	1 = Grigio chiaro, RAL 7035
Montaggio	1	1 = Con gancio
Connessione	1	1 = Con cavo
Connettore	1	1 = Modulare 10 pin
Cavo	R	R = Diritto e spiralato
Colore cavo	1	1 = Grigio chiaro, RAL 7035
Non utilizzato	0	0 = Nessuno
Non utilizzato	0	0 = Nessuno
Non utilizzato	0	0 = Nessuno
Non utilizzato	0	0 = Nessuno

Codice articolo:

HB1101A110100A1A001W1111R10000

Panoramica sistema:

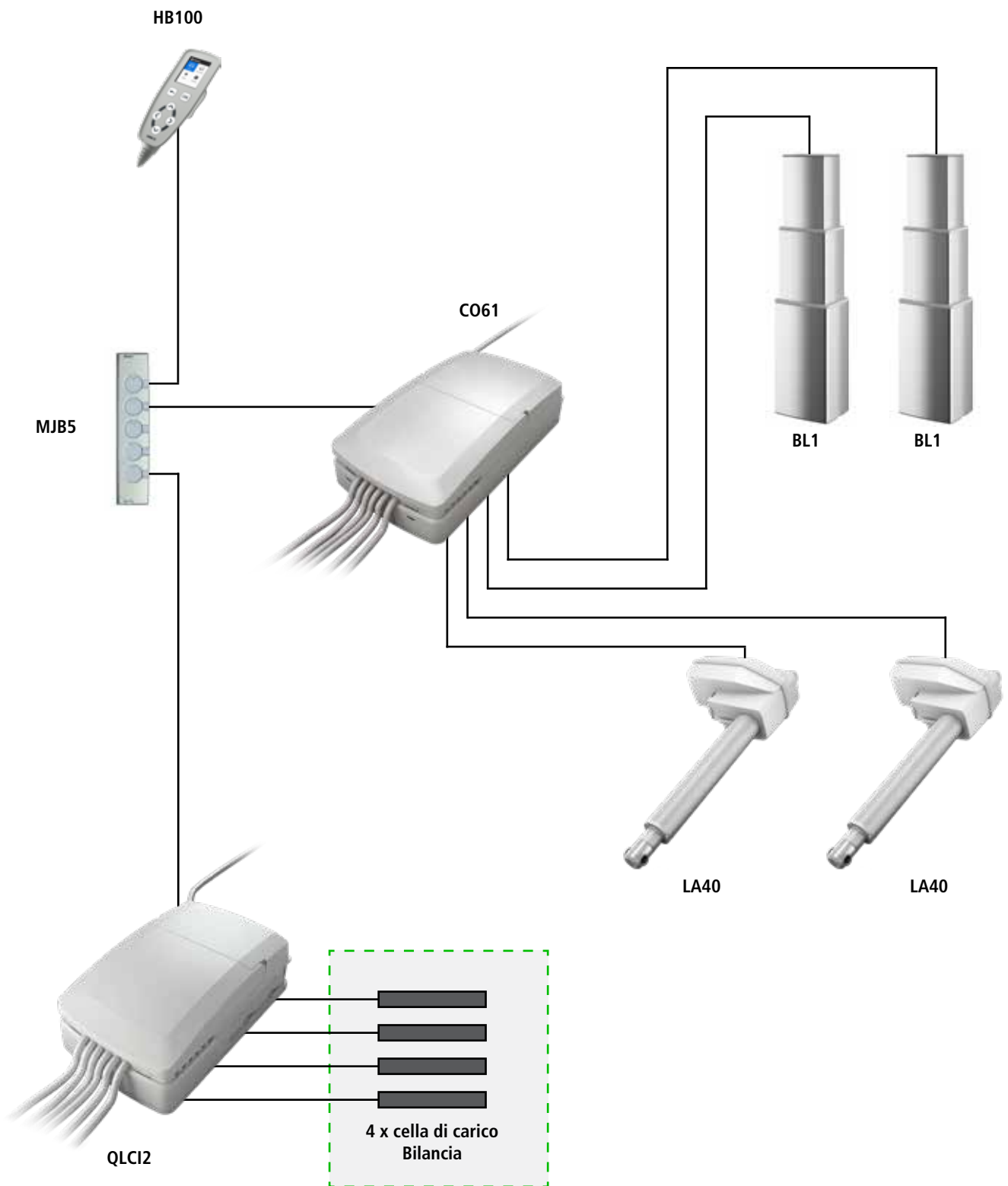

Dimensioni:

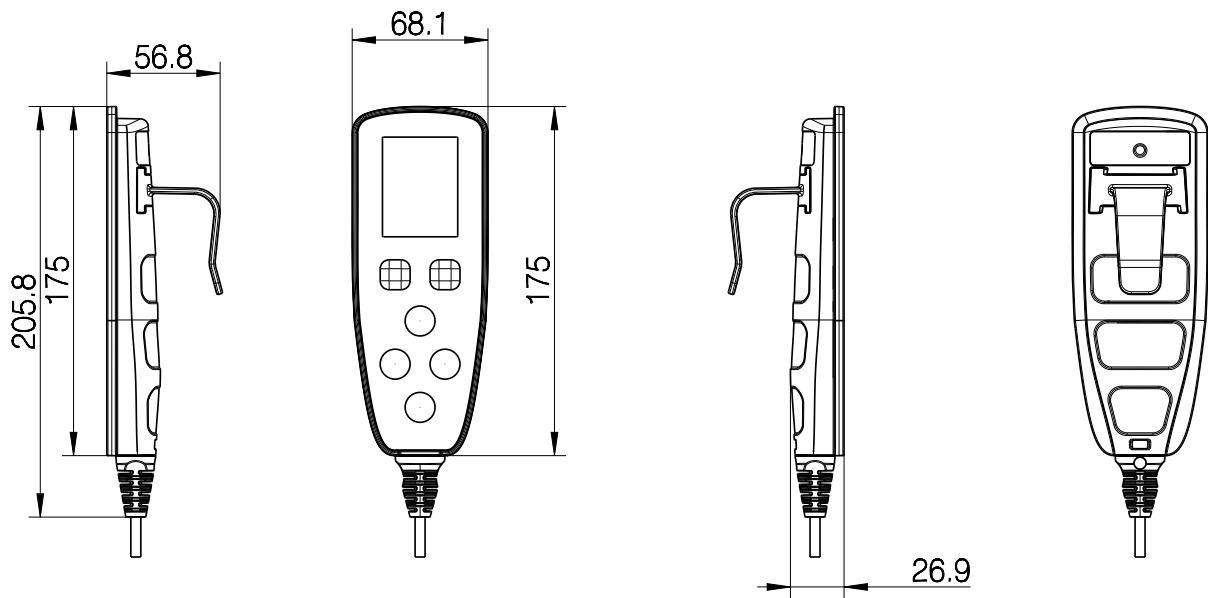

Drawing no.: 1034w4000

Cavo:

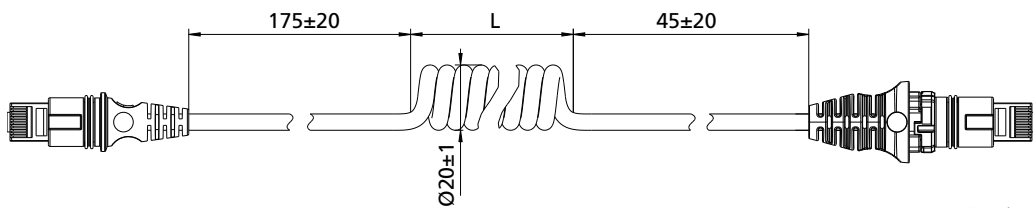

Drawing no.: 1034w7002

Sostituzione del cavo:

Se danneggiato, è possibile sostituire il cavo della pulsantiera.

Per prima cosa è necessario rimuovere il blocca cavo. Questa procedura si effettua ruotando in senso orario il blocca cavo con un cacciavite o un utensile simile, finché non appare un indicatore rosso.

Inserire il nuovo cavo e ruotare in senso antiorario il blocca cavo per garantire la corretta connessione con la pulsantiera.



Funzionalità:

Alla prima attivazione e ogni volta che viene scollegata dalla rete, HB100 esegue una scansione automatica dei sistemi. Tale procedura assicura che sul display siano visibili unicamente i dispositivi connessi. Una volta terminata la scansione, HB100 è pronta all'uso. Il colore di sfondo blu indica la sezione del display attualmente selezionata. Per una panoramica completa delle funzioni, consultare la relativa guida rapida.

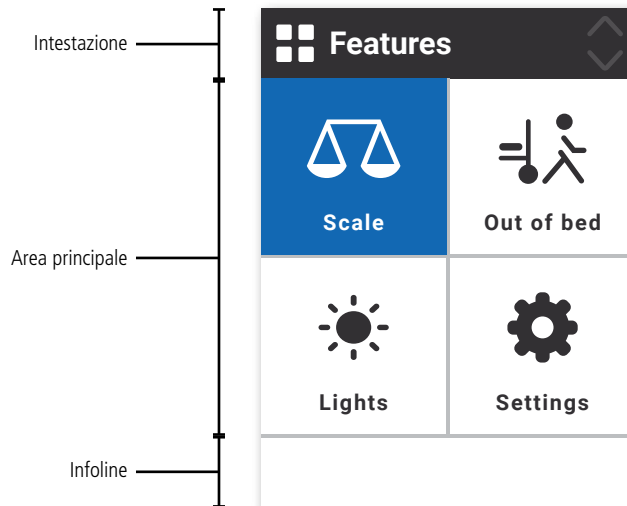

Intestazione: L'intestazione contiene un'icona, il titolo del menu attuale e una freccia di salita o discesa che mostra se una o più voci sono nascoste al di sotto o al di sopra di quanto visualizzato nell'area principale. Quando l'intero contenuto è visualizzato nell'area principale, le frecce diventano incolori. L'intestazione è sempre visibile.

Area principale: L'area principale è suddivisa in quattro sezioni:

1. Menu principale (riquadri)
2. Menu elenco
3. Lista di selezione
4. Pop-up

Infoline: La barra infoline viene utilizzata per fornire all'utente informazioni relative a una determinata funzione senza dover entrare nel menu. Il lato sinistro dell'infoline viene utilizzato per mostrare notifiche ed eventuali errori. L'infoline è sempre visibile.

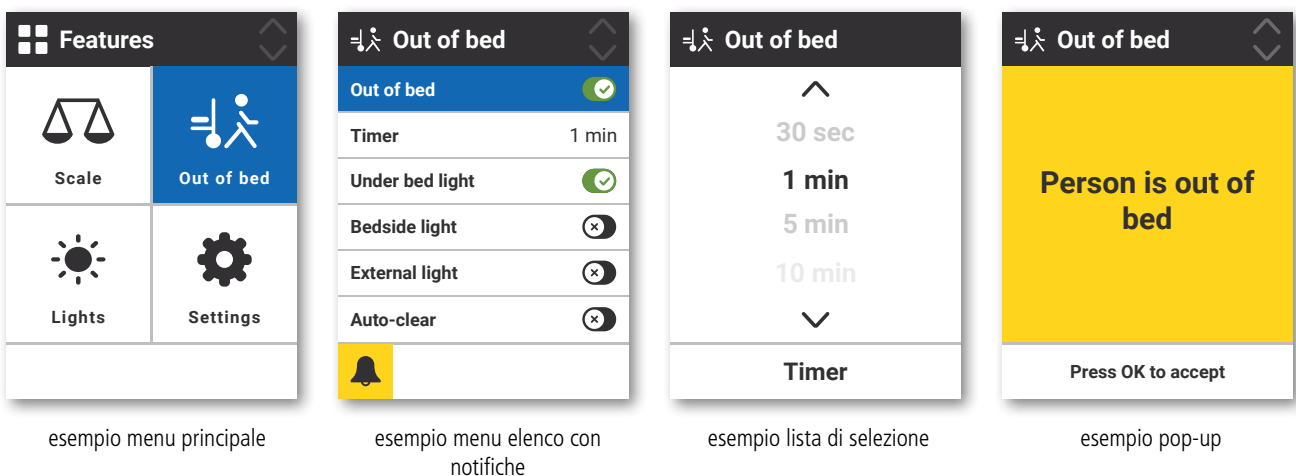

Descrizione area principale:

Menu principale

Il menu principale è suddiviso in quattro sezioni. Per spostarsi da una sezione a un'altra, utilizzare i tasti di direzione della pulsantiera. Il menu principale può contenere da 1 a X riquadri, ma è possibile visualizzare fino a quattro riquadri alla volta. Se alcune funzioni sono nascoste, è possibile accedervi premendo due o più volte il tasto di discesa.



menu principale con riquadro Bilancia selezionato



menu principale con riquadro Impostazioni selezionato

Menu elenco

Il menu elenco mostra da 1 a 6 voci alla volta. Tali voci possono svolgere due funzioni: per attivare/disattivare (es. on/off) e per passare alla modalità Edit (es. un timer).

E' necessario attivare alcune funzioni prima di poter impostare altre funzioni. Quando una funzione è disattivata, le voci dall'elenco non sono accessibili, in colore.



menu elenco con tre voci



menu elenco con voci disattivate

Modalità Edit

La modalità Edit (modifica) è accessibile dal menu elenco. L'elenco mostra la voce selezionata e per spostarsi nel menu utilizzare i tasti di direzione della pulsantiera.

Premere OK per confermare.

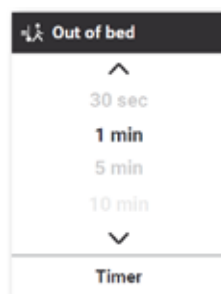

modalità Edit con più di 4 voci

Pop-up

I pop-up si presentano quando è necessario l'intervento dell'utente. Tre le tipologie disponibili.

- 1. Istruzioni per l'utente:** messaggi in cui è richiesto di attendere o accettare determinate modifiche.
- 2. Notifiche:** i pop-up di notifica si verificano quando si accede a un menu con una notifica.
- 3. Errori:** i pop-up di errore si verificano in caso di errore dell'utente/sistema.

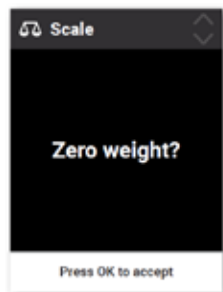

istruzioni per l'utente:
confermare se si
desidera azzerare il peso

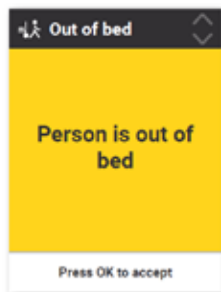

notifica: confermare di
aver visualizzato
la notifica

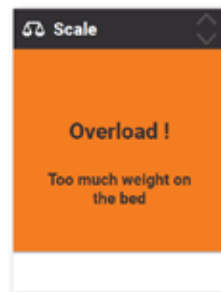

errore: errore utente

Frontaline:

La pulsantiera HB100 è disponibile con una frontalina standard. Le aree bianche trasparenti lasciano passare la retroilluminazione, ma rimangono bianche quando HB100 non è in funzione.

Per frontaline personalizzate contattare LINAK.
La funzionalità dei tasti non può essere modificata.



Termini d'uso

LINAK si riserva il diritto di apportare modifiche senza preavviso.
E' responsabilità dell'utilizzatore di verificare la compatibilità dei prodotti LINAK con l'applicazione prevista.
LINAK provvederà a sostituire/riparare i prodotti difettosi coperti da garanzia se prontamente resi.
Non si assumono ulteriori responsabilità.

LINAK ITALIA Srl

Via del Commercio, 27
20090 Buccinasco (MI)
T. 02 48 46 33 66
F. 02 48 46 82 52
info@linak.it
www.linak.it