



DESKLIFT™ DL5  
Scheda tecnica

# DESKLIFT™ DL5

DESKLIFT DL5 è una colonna telescopica a 2 stadi e rappresenta il sistema perfetto per un'ampia gamma di scrivanie regolabili in altezza. Presenta una scatola motore quasi invisibile una volta integrata nella struttura del tavolo e offre le stesse dimensioni esterne e fori di fissaggio della colonna DL6 a 3 stadi, rendendole compatibili tra loro.

È disponibile in differenti lunghezze standard e colori per adattarsi a un'ampia gamma di scrivanie ed è disponibile inoltre, con staffe di fissaggio per sistemi bench e nella versione PLUS™.

DL5 può essere utilizzata come sistema singolo o in un sistema in parallelo a 2, 3 o 4 colonne oppure in un sistema muti-parallelo, fino a 16 colonne. E' compatibile con la serie di centraline CBD6S e con tutti i comandi DESKLINE®.



## Caratteristiche:

- Design compatto in cui funzione guida e attuatore sono perfettamente integrati
- Colonna rinforzata e scatola motore ottimizzata per una maggiore stabilità
- Connettore montato per una semplice connessione con centralina CBD e cavo motore separato
- Spinta: max. 800 N per colonna
- Velocità: max. 38 mm/s unloaded
- Dimensione d'installazione standard: 645 mm
- Lunghezza corsa standard: 500 mm
- Peso: circa 6.5 kg per colonna
- Dimensioni: 50 x 80 mm (profilo esterno) e 43.5 x 73.5 mm (profilo interno)
- Dimensioni scatola motore: 177 x 97 x 46 mm
- Momento flettente:  $M_y = \text{max. } 150 \text{ Nm}$  dinamico
- Colore: nero RAL 9005, grigio RAL 9006 o bianco RAL 9016, Gloss 30
- Sensore di Hall per comando in parallelo
- Silenziosità di movimento

## Opzioni

- Versione PLUS™: guide di scorrimento invisibili dall'esterno
- Staffa di fissaggio per sistemi bench
- Staffa di fissaggio per barra trasversale (40 x 120 mm)
- Dimensione d'installazione 445 mm e corsa 300 mm
- Disponibile come DESKLIFT™ SetPack

## Utilizzo

- Comando singolo oppure a 2, 3 o 4 sistemi in parallelo o sistema multi-parallelo fino a 16 colonne
- Ciclo di lavoro: 10 %  $\approx$  2 min. a uso continuo seguiti da 18 min. di non utilizzo
- Temperatura d'esercizio: da +10 a +40 °C
- Temperatura di trasporto e stoccaggio: da -10 a +70 °C
- Compatibile con centraline e comandi DESKLINE®
- Compatibile con Kick & Click™, il sistema LINAK per il fissaggio delle colonne al piano del tavolo
- Compatibile con DESKLIFT™ Feet, i piedi d'appoggio della scrivania
- Conformità di sistema, vedere la dichiarazione di conformità all'interno del manuale d'uso
- Solo per applicazioni in spinta

Con una dimensione d'installazione (colonna tutta chiusa) di 645 mm e una lunghezza corsa di 500 mm, è possibile ottenere un intervallo di regolazione del piano, ad esempio da 680 a 1180 mm.

Dimensioni

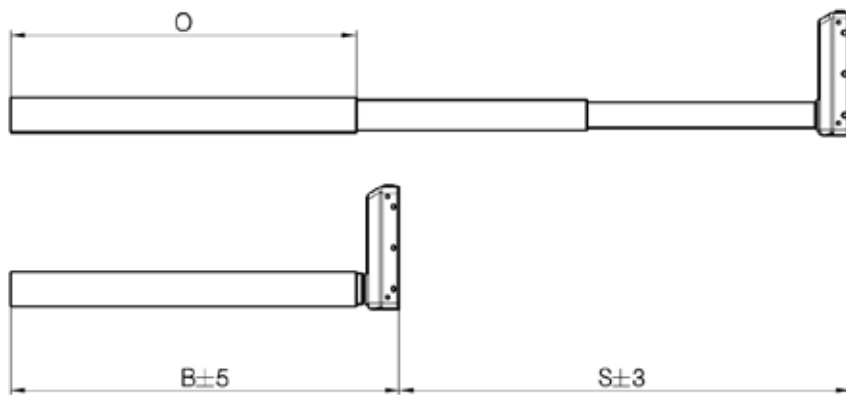

Versione	Codice articolo	B (dimensione d'installazione) [mm]	S (lunghezza corsa) [mm]	O (lunghezza profilo esterno) [mm]
EU	DL5xxxxx645500	645	500	590

DL5: dimensione d'installazione, lunghezza corsa e profilo esterno (mm)

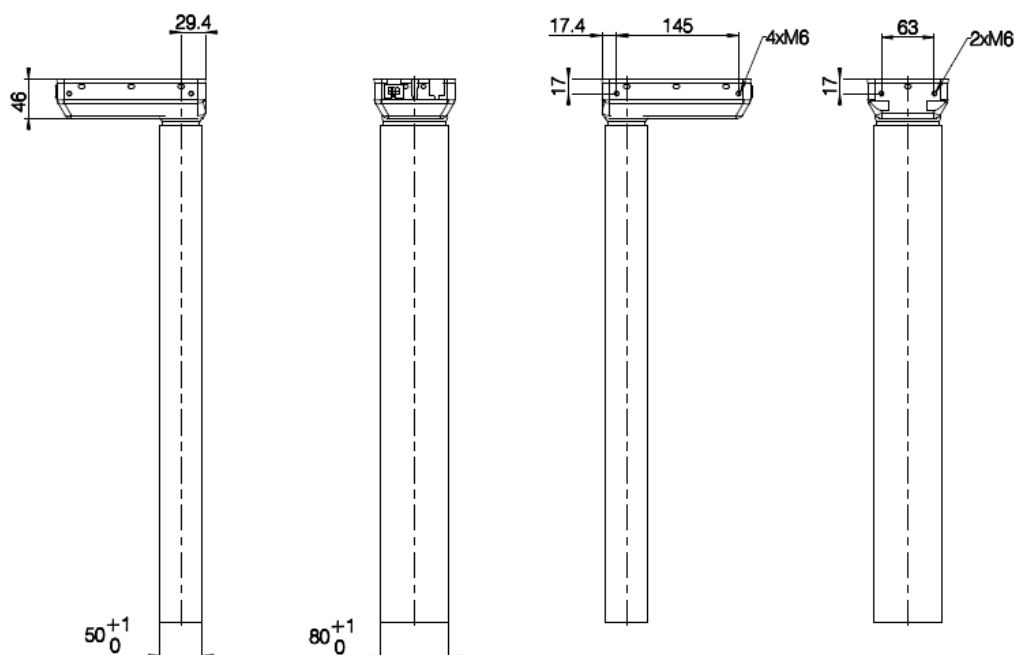
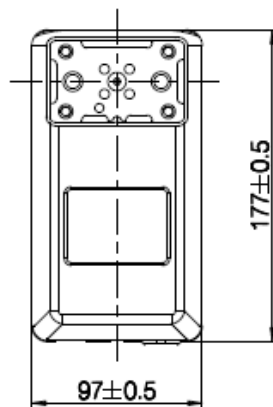

DL5: dimensioni scatola motore e profilo interno (mm)

Grafici  
DL5 800 N (passo 20 mm)

2 x DL5 (carico uniforme) con CBD6S

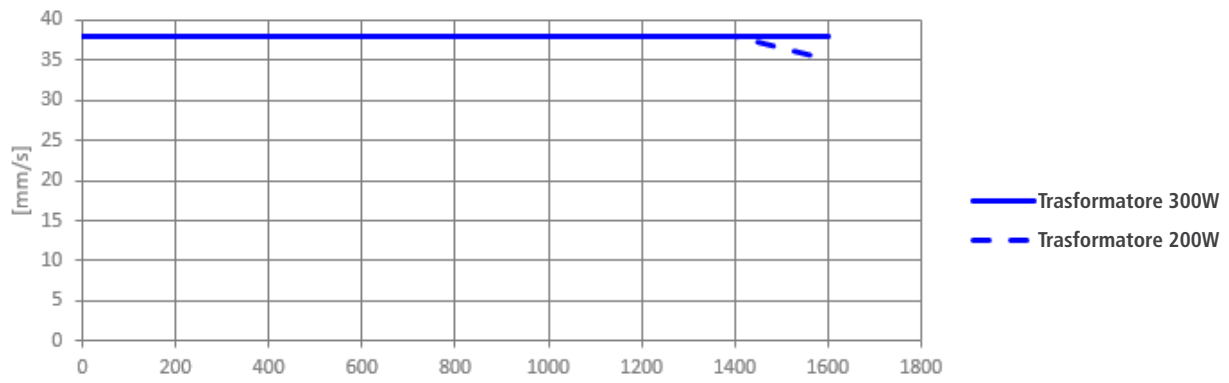

3 x DL5 (carico uniforme) con CBD6S

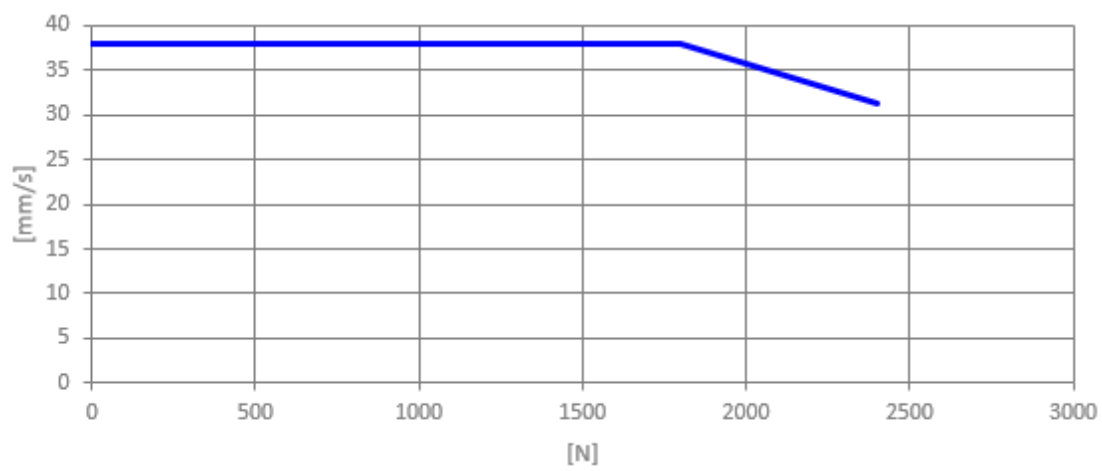

4 x DL5 (carico uniforme) con CBD6S

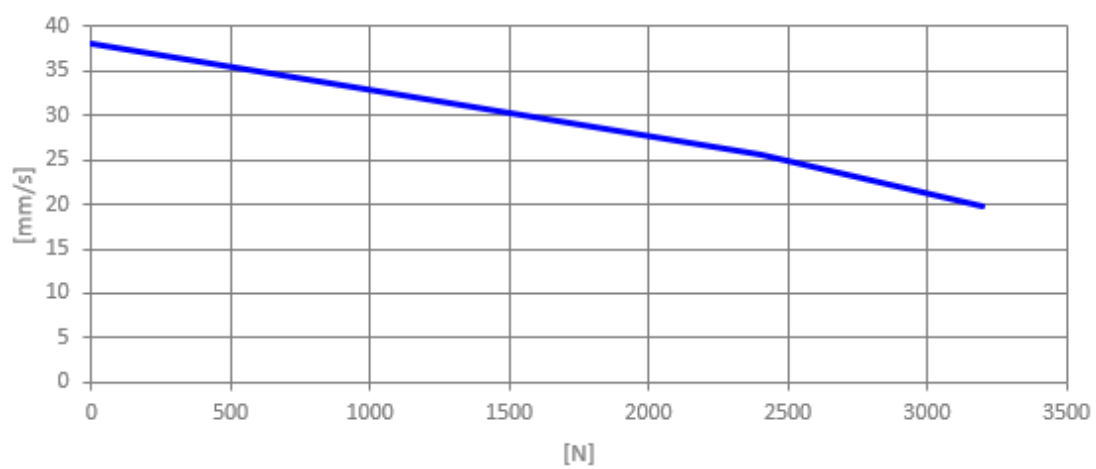

## DL5

### Esempio d'ordine:

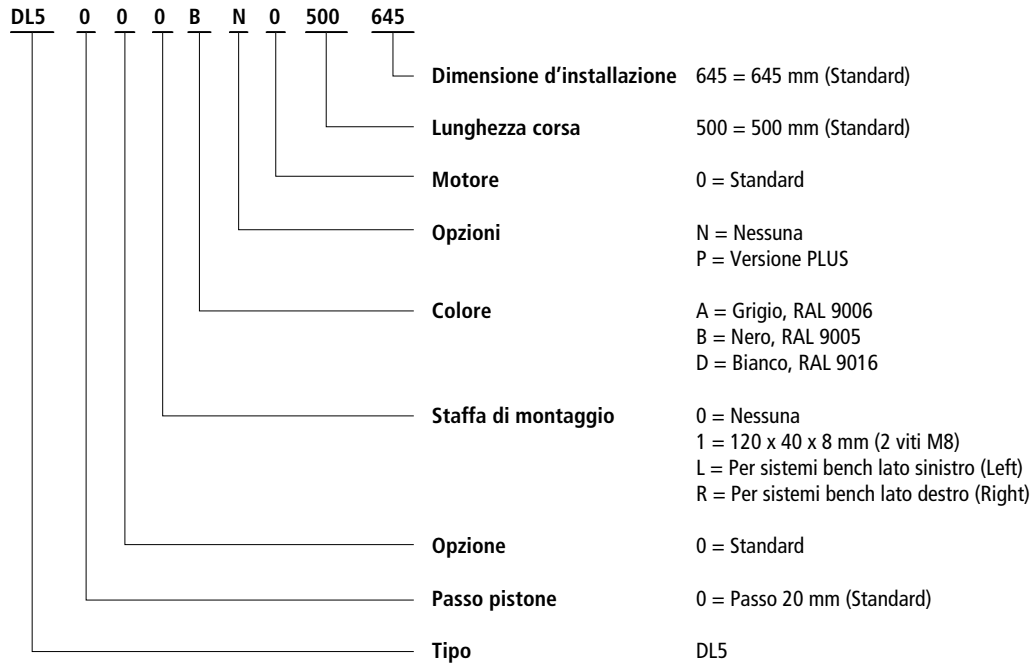

I cavi motore devono essere ordinati separatamente.

### Cavi motore

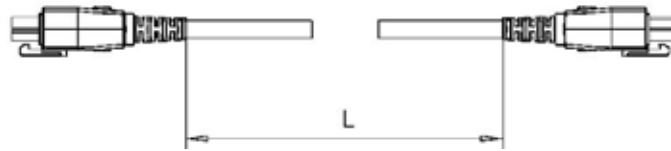

Codice articolo	Descrizione	Lunghezza	Colore
0617102-0200	Cavo motore, PVC-free	200 mm	Nero
0617102-0500	Cavo motore, PVC-free	500 mm	Nero
0617102-1000	Cavo motore, PVC-free	1000 mm	Nero
0617102-1550	Cavo motore, PVC-free	1550 mm	Nero
0617110-2000	Cavo motore, PVC-free	2000 mm	Nero
0617110-2500	Cavo motore, PVC-free	2500 mm	Nero
0617220	Cavo prolunga	2000 mm	Nero



Alla prima installazione, tutti i sistemi DESKLINE devono essere inizializzati.

Come inizializzare il sistema.

Premere il tasto di discesa fino a raggiungere la posizione di tutto chiuso.

Rilasciare il tasto e premere nuovamente il tasto di discesa (circa 3 secondi) fino a quando la colonna/e non effettua un piccolo movimento.

Il sistema è ora inizializzato correttamente e pronto all'uso.

#### Termini d'uso

LINAK si riserva il diritto di apportare modifiche senza preavviso.  
E' responsabilità dell'utilizzatore di verificare la compatibilità dei prodotti LINAK con l'applicazione prevista.  
LINAK provvederà a sostituire/riparare i prodotti difettosi coperti da garanzia se prontamente resi.  
Non si assumono ulteriori responsabilità.

#### LINAK ITALIA Srl

Via del Commercio, 27  
20090 Buccinasco (MI)  
T. 02 48 46 33 66  
F. 02 48 46 82 52  
info@linak.it  
www.linak.it