

Kick & Click™ Scheda tecnica

Kick & Click™

Kick & Click è l'innovativa soluzione di montaggio LINAK per il fissaggio delle colonne DESKLINE al piano del tavolo. E' ideale per scrivanie a T oppure a C e la caratteristica predominante è la sua tipologia di montaggio: semplice, veloce ed intuitiva. Tutti i vari componenti infatti si assemblano facilmente tra loro senza l'utilizzo di utensili o viti eliminando le 6 viti di fissaggio normalmente utilizzate per il montaggio di ciascuna colonna alla struttura del tavolo.

Kick & Click è un sistema modulare compatibile con tutte le colonne DESKLINE equipaggiate con scatola motore offrendo a designer e produttori di mobili per ufficio massima libertà di progettazione. E' disponibile in tre versioni: Kick & Click Telescopico, Kick & Click Fisso e Kick & Click Base.

Kick & Click può essere utilizzato anche per la progettazione di scrivanie a 3 colonne.

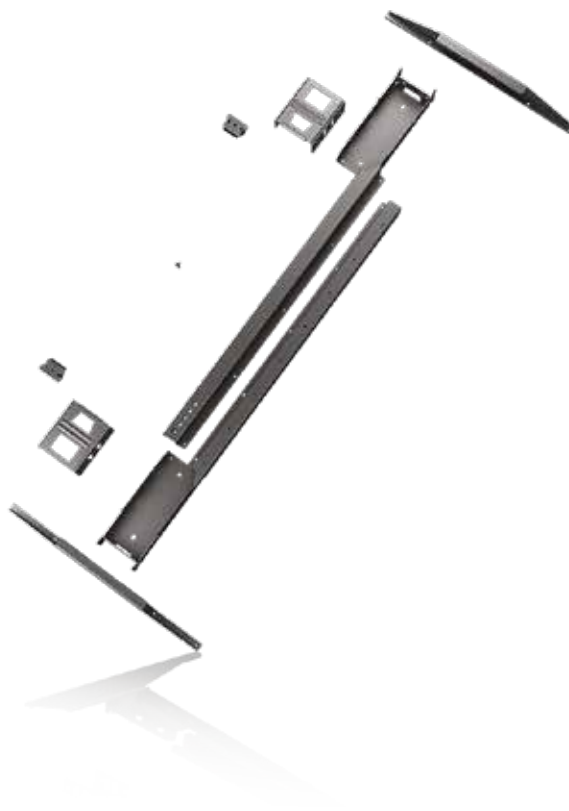

Caratteristiche in comune:

- Colori disponibili (tutte le parti in metallo): nero, grigio e bianco
- Lunghezza montante laterale: 550 mm
- Montaggio: colonne posizionate centralmente o decentrate (per tavoli a T oppure a C)

Caratteristiche Kick & Click Telescopico:

- Per scrivanie con dimensioni da 1400 - 2000 mm (larghezza telaio da 1340 - 1940 mm)
- Viti per il fissaggio al piano del tavolo opzionali

Caratteristiche Kick & Click Fisso:

- Per scrivanie con dimensioni di 1200 mm (larghezza telaio: 1140 mm)
- Viti per il fissaggio al piano del tavolo opzionali

Caratteristiche Kick & Click Base:

- Composto da: montante laterale (x2), Base (x2), clip di bloccaggio (x2) e staffa di bloccaggio (x2) per sistema a 2 colonne

Utilizzo:

- Compatibile con tutte le colonne di sollevamento DESKLINE® con scatola motore di nuova generazione: DL5, DL6, DL8, DL9, DL10, DL11, DL15, DL16 e DL19
- Per scrivanie con gambe/colonne a T o C
- Kick & Click Telescopico approvato secondo normative EN527-1 ed EN527-2 per scrivanie da 1.40 m a 2.0 m
- Kick & Click approvato secondo normativa ANSI Bifma 5.5 e per scrivanie con larghezza fino a 1.8 m

Kick & Click Fisso

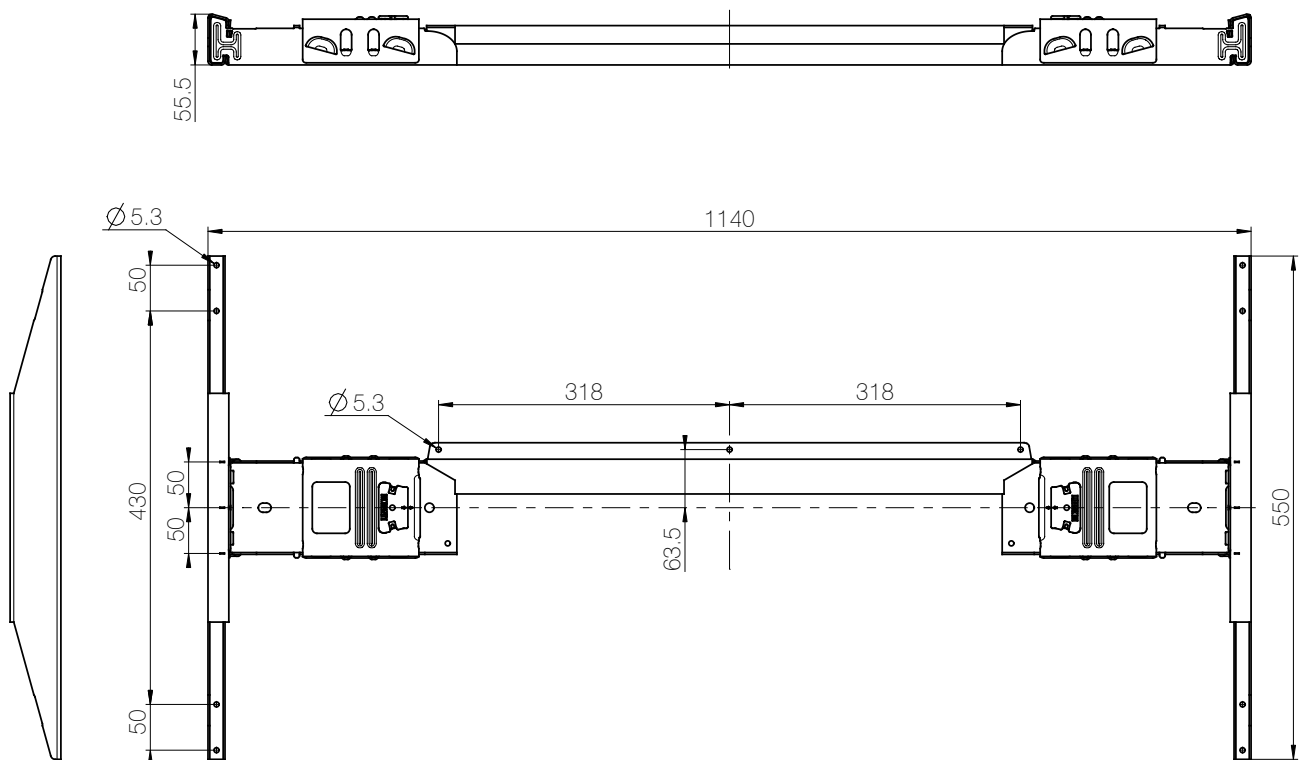

Rispetto al sistema Kick & Click Telescopico, Kick & Click Fisso consiste in un unico profilo non regolabile.

Kick & Click Base:

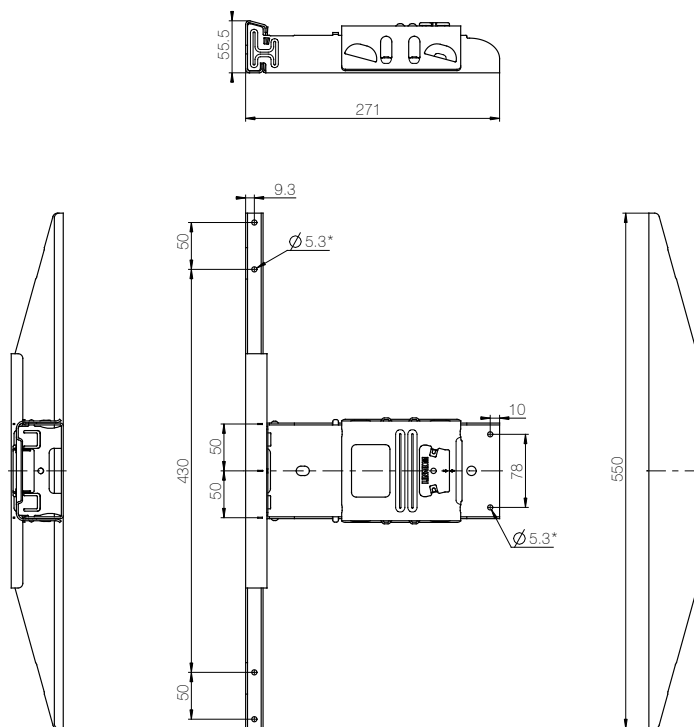

* The holes on the unpainted base are Ø5.5 mm.

Il sistema Kick & Click Base non dispone di alcun profilo. Questa versione è indicata se si desidera creare un profilo personalizzato oppure se non si desidera utilizzare alcun profilo, in funzione dello spessore del piano. Kick & Click Base può essere utilizzato anche per scrivanie a 3 colonne.

Kick & Click per 3rd colonna

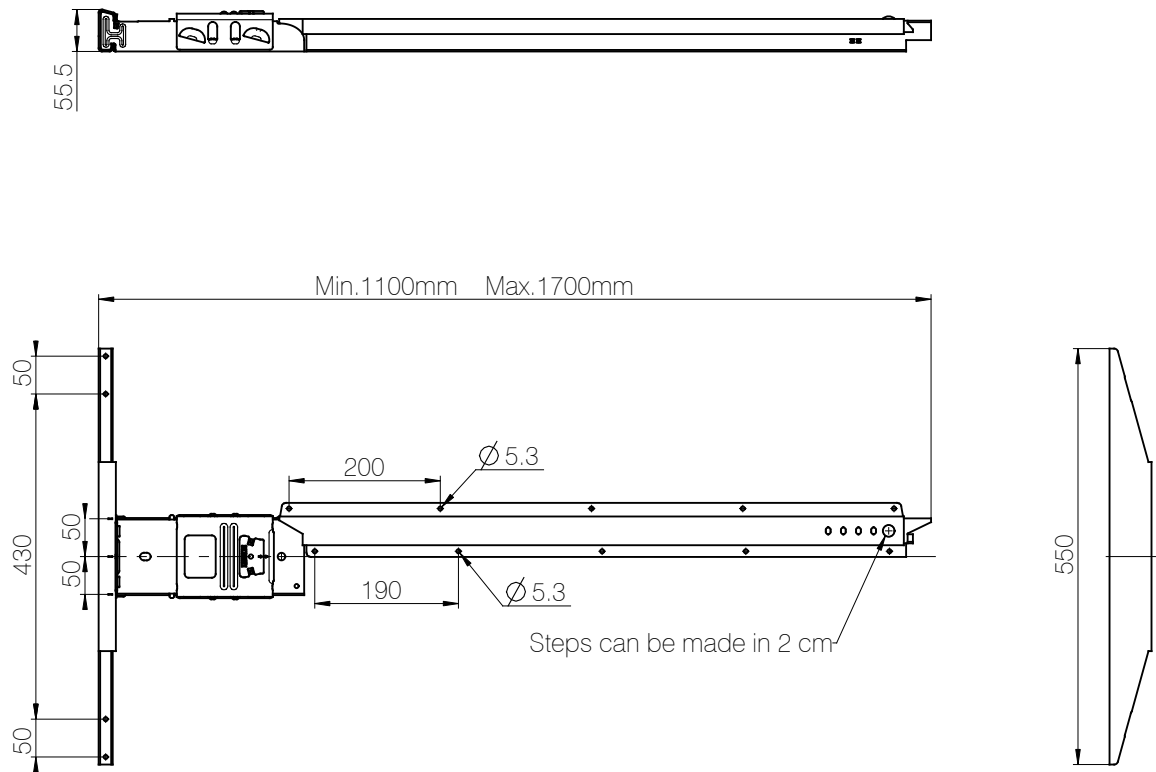

Componenti Kick & Click

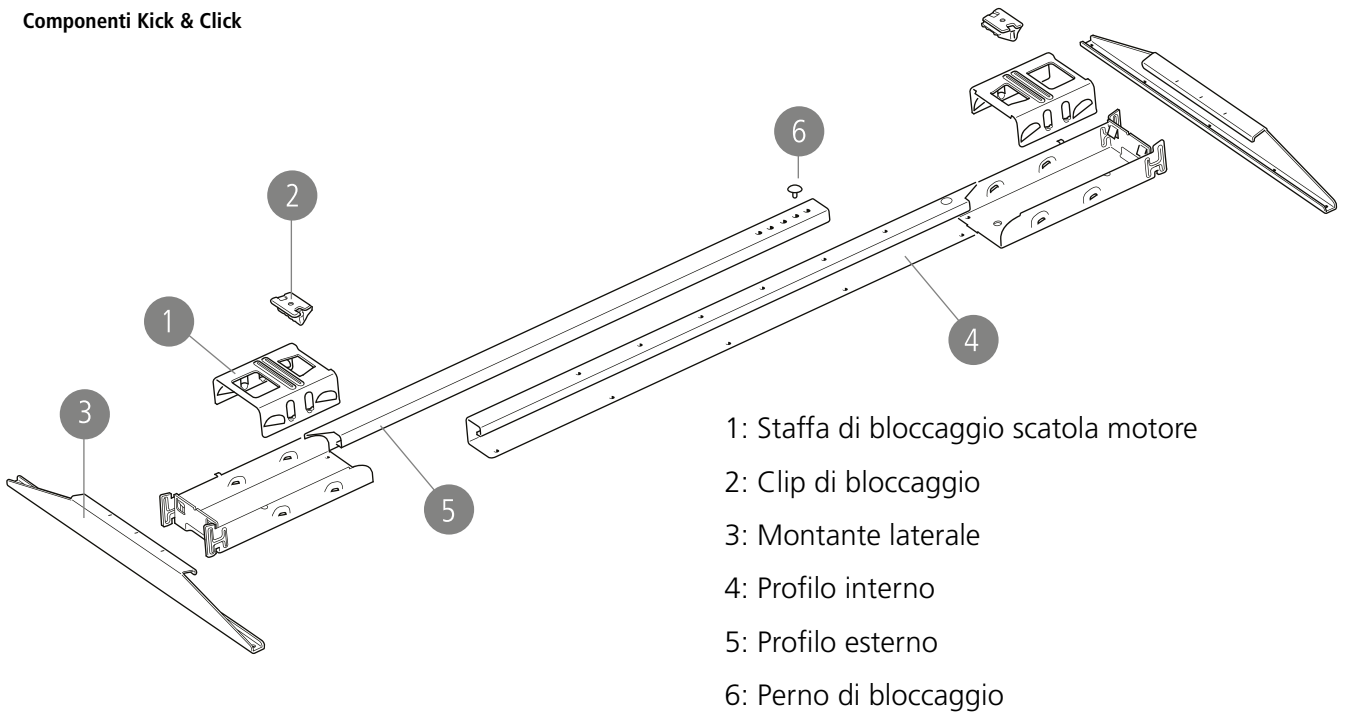





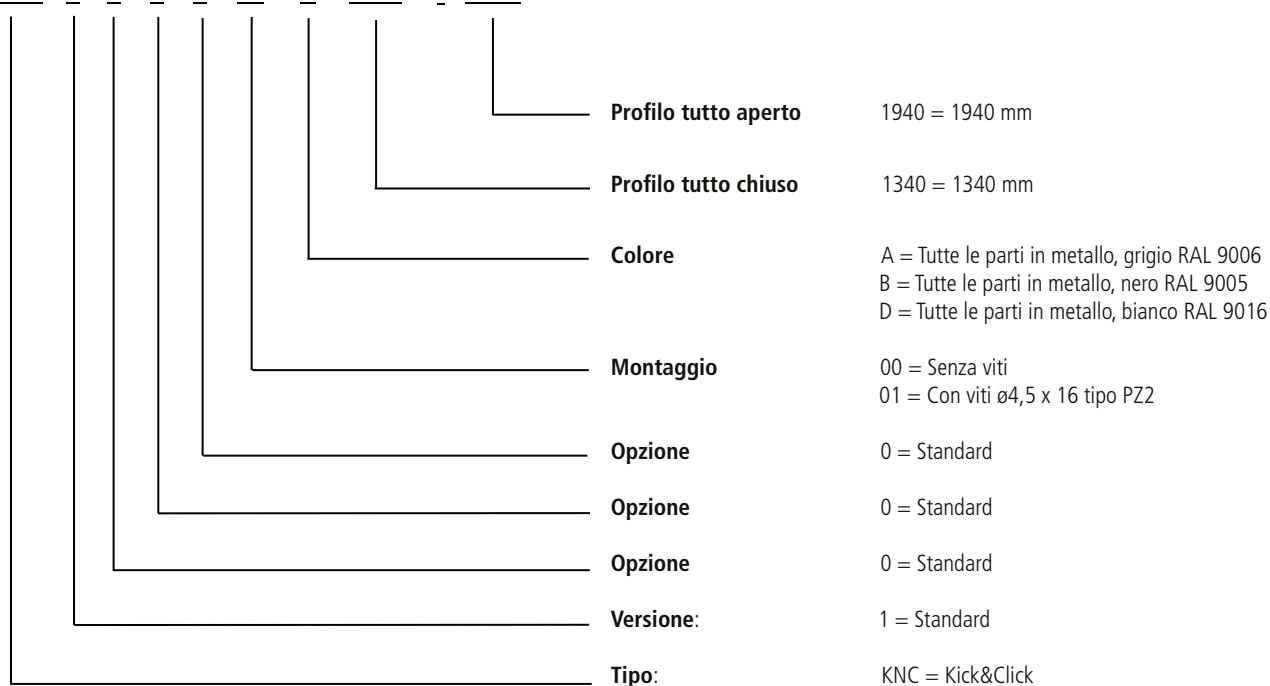

Kick & Click Telescopico
Esempio d'ordine

KNC 1 0 0 0 01 A 1340 - 1940



Componenti

Componente	Descrizione	Unità per tavolo	Codice articolo
	Clip di bloccaggio	2	1003W1003, nero
	Staffa di bloccaggio scatola motore	2	1003W3001-120, grigio 1003W3001-001, nero 1003W3001-022, bianco
	Montante laterale	2	1003W3002-550-120, grigio 1003W3002-550-001, nero 1003W3002-550-022, bianco
	Profilo interno	1	1003W3003-1062-120, grigio 1003W3003-1062-001, nero 1003W3003-1062-022, bianco
	Profilo esterno	1	1003W3004-1062-120, grigio 1003W3004-1062-001, nero 1003W3004-1062-022, bianco
	Perno di bloccaggio	1	1003W1008, nero

Kick & Click Fisso
Esempio d'ordine

KNC 1 0 0 0 01 A 1140

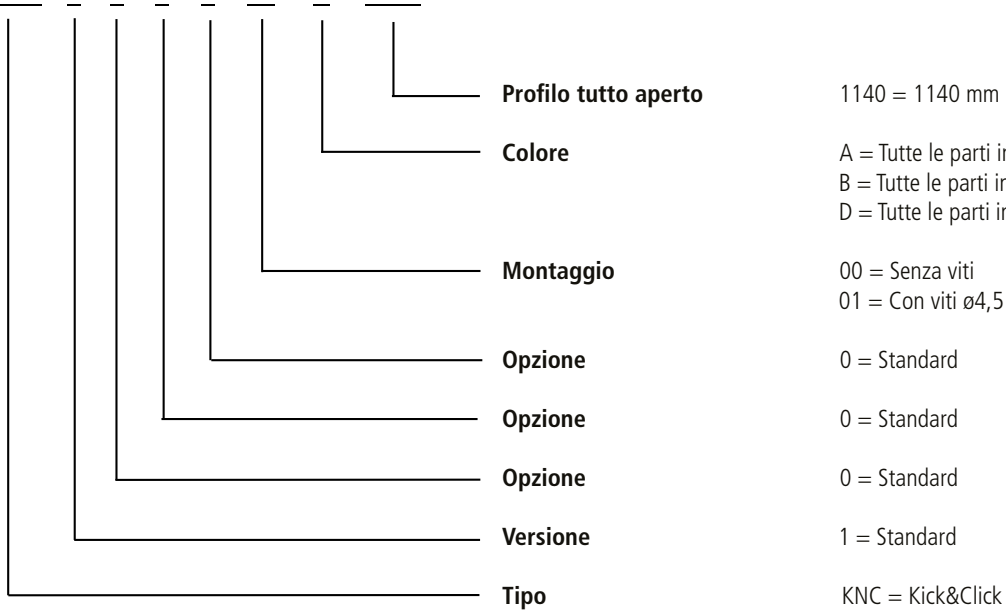

1140 = 1140 mm

A = Tutte le parti in metallo, grigio RAL 9006
B = Tutte le parti in metallo, nero RAL 9005
D = Tutte le parti in metallo, bianco RAL 9016

00 = Senza viti
01 = Con viti ø4,5 x 16 tipo PZ2

0 = Standard





0 = Standard

0 = Standard



1 = Standard

KNC = Kick&Click

Componenti

Componente	Descrizione	Unità per tavolo	Codice articolo
	Clip di bloccaggio	2	1003W1003, nero
	Staffa di bloccaggio scatola motore	2	1003W3001-120, grigio 1003W3001-001, nero 1003W3001-022, bianco
	Montante laterale	2	1003W3002-550-120, grigio 1003W3002-550-001, nero 1003W3002-550-022, bianco
	Profilo fisso con basi all'estremità	1	1003-W3005-1134-120, grigio 1003-W3005-1134-001, nero 1003-W3005-1134-022, bianco

Kick & Click Base
Componenti

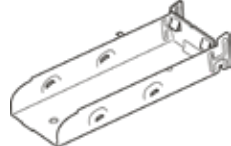



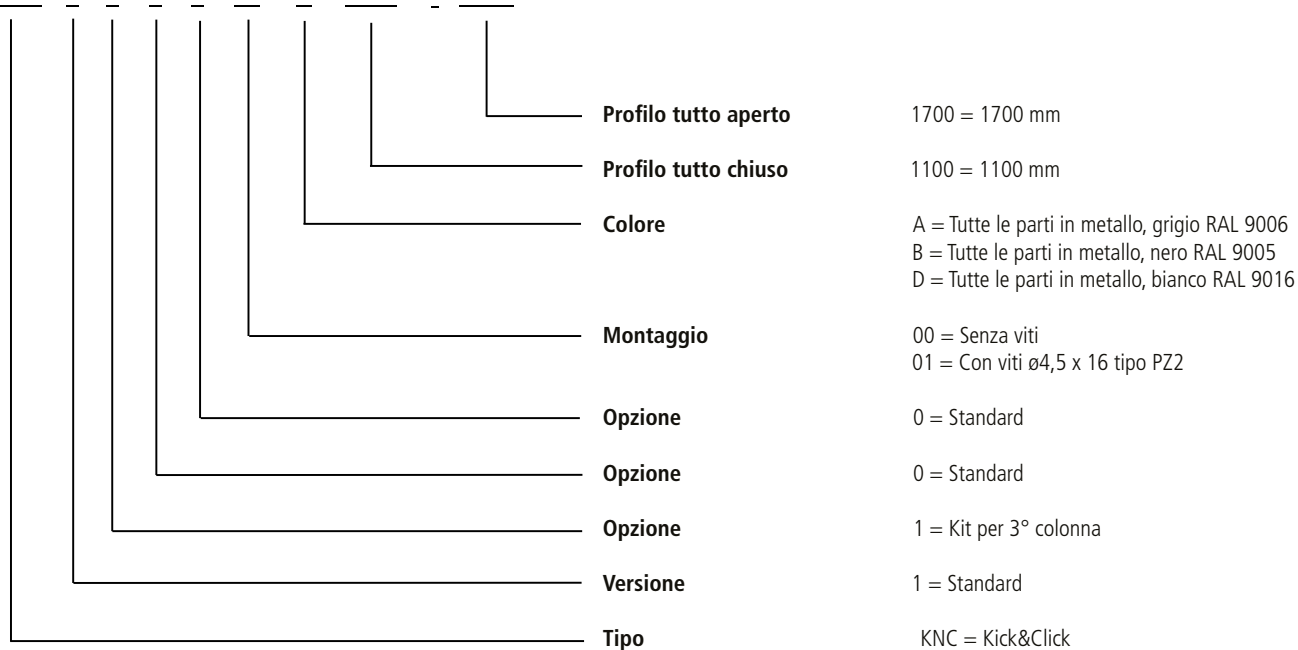

Componente	Descrizione	Unità per tavolo	Codice articolo
	Clip di bloccaggio	2	1003W1003, nero
	Staffa di bloccaggio scatola motore	2	1003W3001-120, grigio 1003W3001-001, nero 1003W3001-022, bianco
	Montante laterale	2	1003W3002-550-120, grigio 1003W3002-550-001, nero 1003W3002-550-022, bianco
	Base	2	1003W3006-120, grigio 1003W3006-001, nero 1003W3006-022, bianco 1003W3006-000, non verniciato

Kick & Click 3rd colonna
Esempio d'ordine

KNC 1 1 0 0 01 A 1100 - 1700



Componenti

Componente	Descrizione	Unità per tavolo	Codice articolo
	Clip di bloccaggio	1	1003W1003, nero
	Staffa di bloccaggio scatola motore	1	1003W3001-120, grigio 1003W3001-001, nero 1003W3001-022, bianco
	Montante laterale	1	1003W3002-550-120, grigio 1003W3002-550-001, nero 1003W3002-550-022, bianco
	Profilo esterno	1	1003W3004-1062-120, grigio 1003W3004-1062-001, nero 1003W3004-1062-022, bianco
	Profilo interno senza base	1	1003W3007-120, grigio 1003W3007-001, nero 1003W3007-022, bianco
	Perno di bloccaggio	1	1003W1008, nero

Copyright © LINAK 2017.11 - MA MB-02-613-D - Chapter 11.1

LINAK si riserva il diritto di apportare modifiche senza preavviso.
 E' responsabilità dell'utilizzatore di verificare la compatibilità dei prodotti LINAK con l'applicazione prevista. LINAK provvederà a sostituire/riparare i prodotti difettosi coperti da garanzia se prontamente resi.
 Non si assumono ulteriori responsabilità.

LINAK ITALIA Srl
 Via del Commercio, 27
 20090 Buccinasco (MI)
 T. 02 48 46 33 66
 F. 02 48 46 82 52
 info@linak.it
 www.linak.it