



Flexibles Patienten Panel FFP Datenblatt

FPP

FPP (Flexibles Patienten Panel) ist ein benutzerfreundliches Bedienelement speziell für ältere und körperlich eingeschränkte Menschen. Durch einen flexiblen Arm kann es so am Bettrahmen montiert werden, dass es leicht in Höhe des Kopfes des Patienten zu erreichen ist.

Das FPP sorgt für eine größere Unabhängigkeit des Patienten. Es ist ergonomisch geformt und kann einfach auch an den modernsten Anwendungen montiert werden

Das FPP verfügt über einen flexiblen Arm, durch den es jederzeit erreichbar ist, da es in die entsprechende Position gezogen oder gebogen werden kann. Wenn es nicht genutzt wird, kann der Patient es zur Seite schieben.

Ein weiterer Vorteil ist, dass es nie auf den Boden fällt oder verloren geht.

Das FPP eignet sich für die Anwendung in verschiedenen Bettentypen und ist daher kompatibel mit Steuereinheiten, die über eine OpenBus™ Schnittstelle verfügen.



Merkmale:

- Steuert Funktionen und Bewegung von 6 Tasten mit Funktionalität 01
- Benutzerdefinierte Funktionalität möglich mit Funktionalität 03 und 04
- Kompatibel mit allen OpenBus™ Steuereinheiten
- Ergonomisch geformt und leicht mit einer Hand zu bedienen. Die Kombination von Bedientafel und Arm ist ausreichend gefestigt, so dass die Nutzung mit beiden Händen nicht nötig ist. Eine gute Eigenschaft für ältere oder körperlich eingeschränkte Personen.
- Für die Funktionalität 01 sind zwei benutzerfreundliche Standard Folienlayouts verfügbar. Die selbsterklärenden Tasten und ihre Funktionen sind leicht zu finden und zu bedienen.
- Wenn die Funktionalitäten 03 und 04 gewünscht werden, sind neue Folienlayouts optional und müssen definiert werden um die Spezifizierungen auszuführen.
- Unterstützt Unterbettlicht (UBL) durch H28 (kein Standard Folienlayout erhältlich)
- Zwei unterschiedliche Tastentypen sind verfügbar:
 - „normal Touch“ (Dome)
 - „soft Touch“ für besonders leichte Betätigung. Der „soft Touch Typ“ wurde speziell für ältere Menschen entwickelt.

- Stabiles, stoßfestes Kunststoffgehäuse schützt die Elektronik.
- Schnelle und einfache Reinigung durch abgerundete Konturen und Platzierung der Frontfolie auf einer niedrigkantigen Oberfläche
- Erstfehlersicherheit entsprechend EN 60601-1 wenn das Gerät an Steuereinheiten mit einer OPENBUS™ Schnittstelle angeschlossen ist
- Die Befestigung am Bett macht das zu Boden Fallen unmöglich.
- Schutzart: IPX6
- Das Folienlayout versiegelt das FPP Gehäuse
- Farbe des Panels / Oberfläche des Arms: Lichtgrau RAL 7035 / weiß
- Anschluss an Steuereinheit oder MJB über ein modulares Jack-Kabel

Verwendung:

- Betriebstemperatur: +5 °C bis +40 °C
- Lagertemperatur: -10 °C bis +50 °C
- Relative Luftfeuchtigkeit: 20 % bis 80 % nicht kondensierend
- Luftdruck: 700 bis 1060 hPa
- Entflammbarkeitsklasse: V2
- Zulassungen: IEC 60601-1:2005 (Edition 3)
ANSI/AAMI ES60601-1:2005
CAN/CSA-C22.2 No. 60601-1:2008

Abmessungen [mm]:

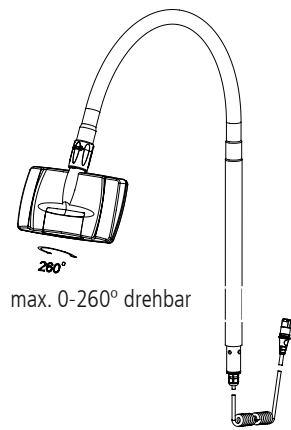
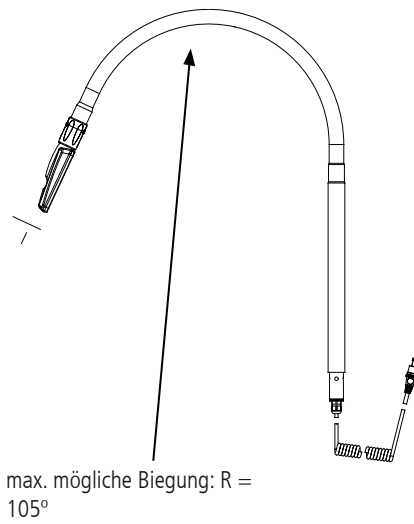
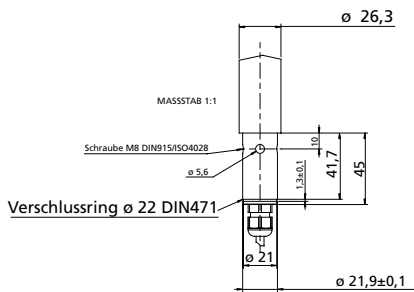
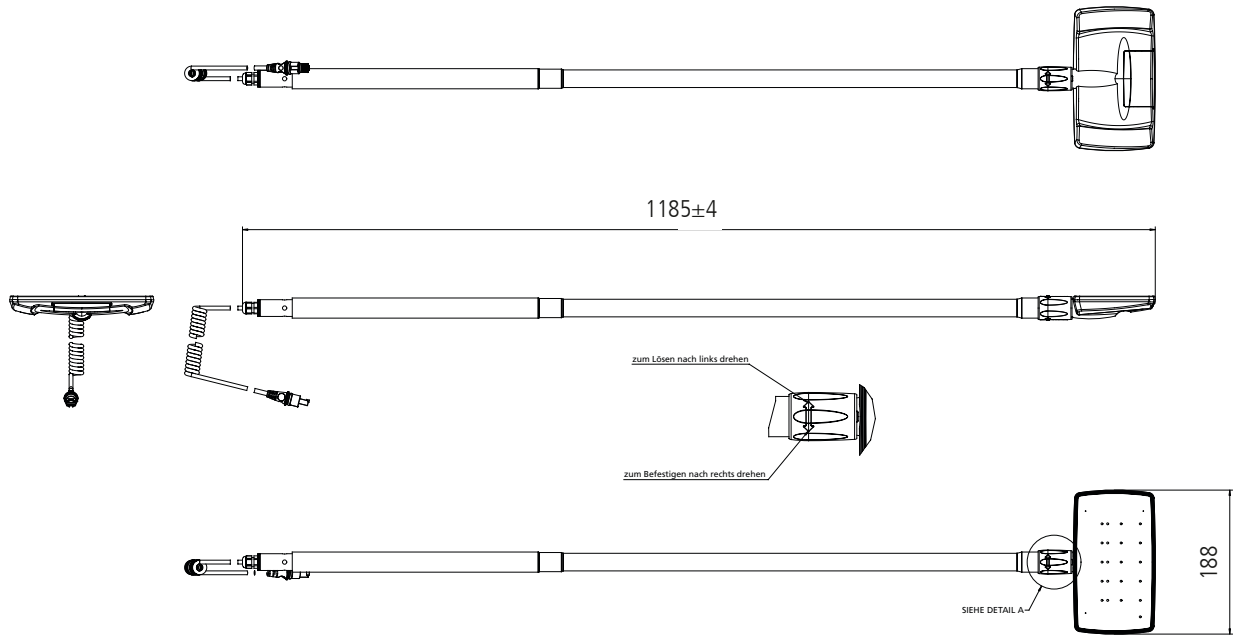

FPP

Bestellbeispiel:

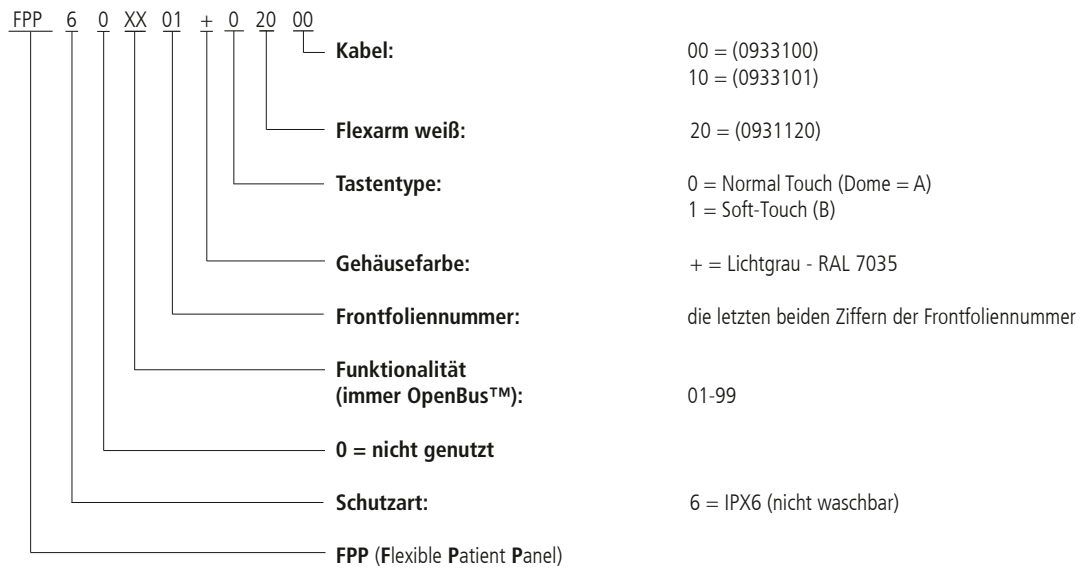

Kabel:

0933100:

Modular-Stecker - 6-adrig, 170 mm gerade + 320 mm spiral, RAL7035

0933101:

Modular-Stecker - 6-adrig, 2.000 mm gerade RAL7035

Das Kabel ist bei Lieferung am Arm befestigt.

Bitte beachten: Wenn ein kundenspezifisches Folienlayout verwendet wird, entsteht aus dem Produkt ein Spezialartikel.

Folienlayout

Bestellbeispiel:



Standard FPP Frontfolien (für Funktionalität 01)

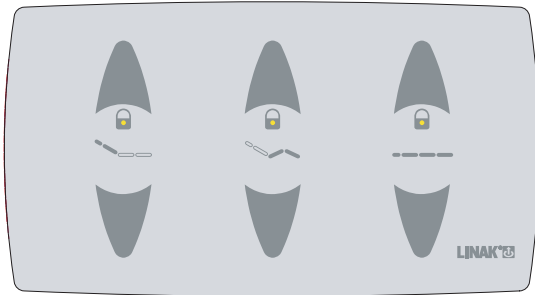

Frontfolie 00FPP1A

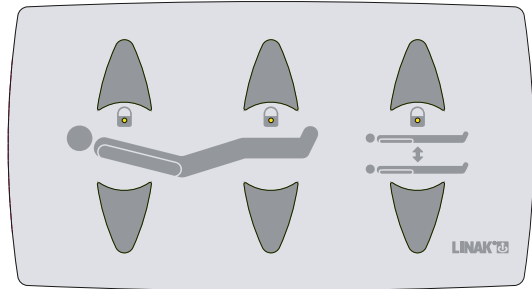

Frontfolie 00FPP1A-002 (Dome)

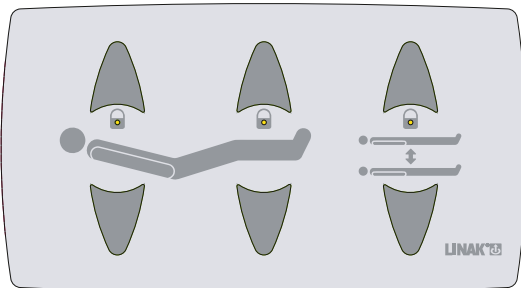

Frontfolie 00FPP1B-001 (Soft-Touch)

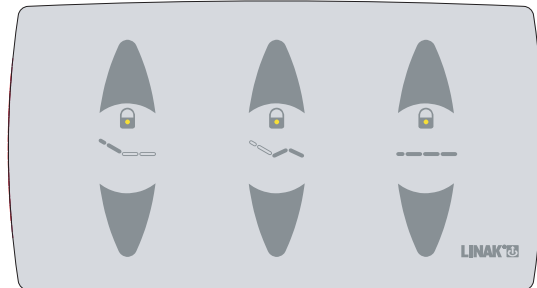

Frontfolie 00FPP1B-002 (Soft-Touch)

Anschluss des FPP:

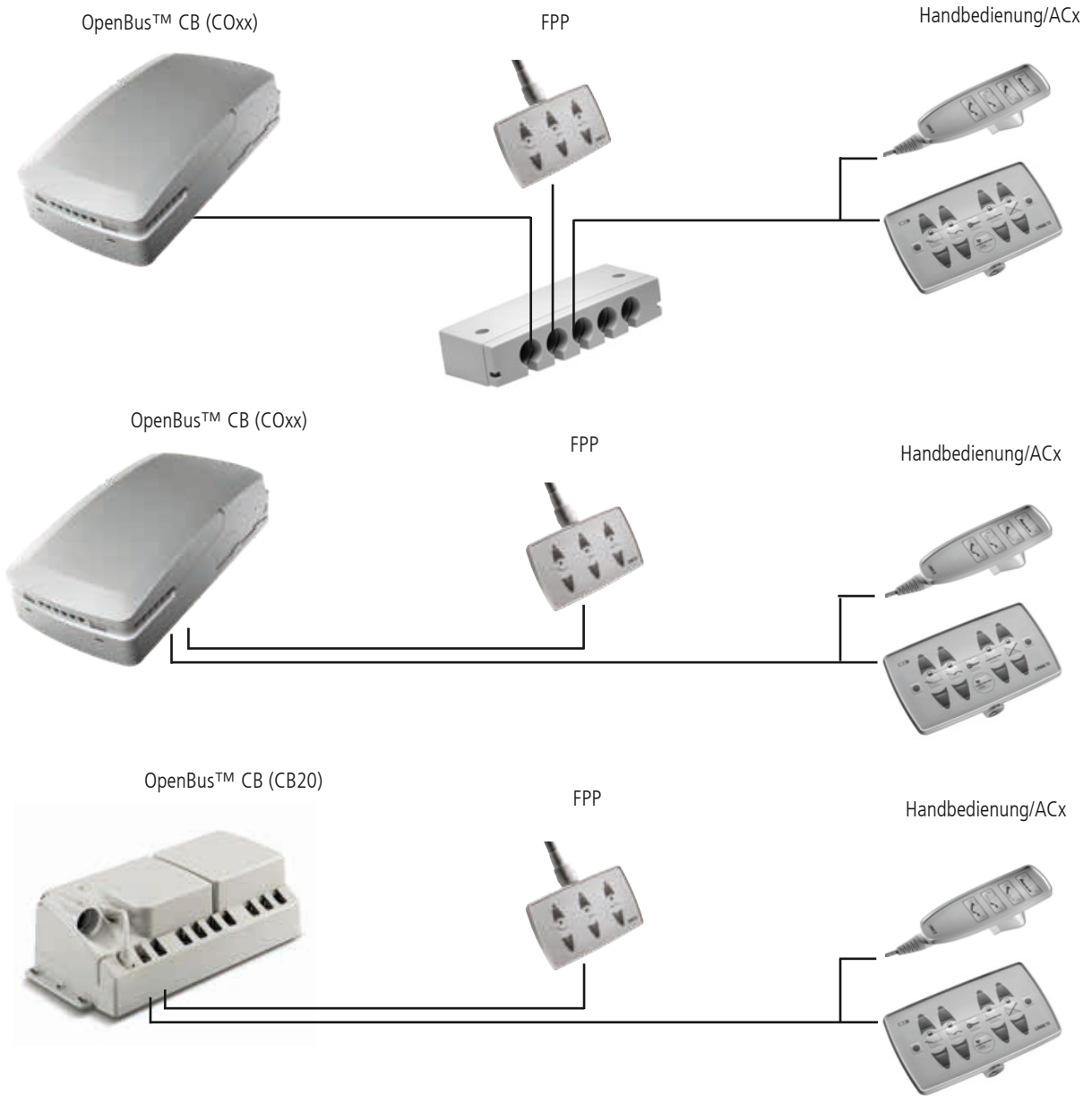

Nutzungsbedingungen

Der Anwender ist für den sach- und fachgerechten Einsatz der LINAK Produkte verantwortlich. LINAK legt großen Wert auf eine sorgfältige und aktuelle Dokumentation der Produkte. Dennoch kann es aufgrund einer kontinuierlichen Weiterentwicklung zu Änderungen der technischen Daten kommen. Diese Änderungen werden ohne vorherige Ankündigung vorgenommen. Daher kann LINAK nicht garantieren, dass diese Informationen auf Dauer Gültigkeit besitzen. Aus den gleichen Gründen kann LINAK auch nicht garantieren, dass ein bestimmtes Produkt auf Dauer lieferbar ist. Produkte können aus dem Vertrieb genommen werden, auch wenn diese noch auf der HomeSeite oder in Prospekten aufgeführt sind.

Es gelten die Allgemeinen Geschäftsbedingungen von LINAK.