

## Desklift DL4S

DL4S je zvedací sloupek z řady DESKLINE<sup>®</sup>. Tento sloupek je optimální volbou pro celou řadu stolových aplikací, zejména pak pro vybavení kanceláří. Hlavním znakem sloupku DL4 je třístupňový design s motorkem ukrytým v ose sloupku. Díky tomu je sloupek velmi tenký a elegantní, velice snadno jej integrujete do vzhledově odlišných stůlů. Konstrukce trojdílného teleskopu přináší velmi nízkou zástavbovou výšku a díky tomu je výsledný stůl ergonomicky vhodný pro osoby různého vzrůstu. Polohování stolu je díky minimální hlučnosti pohonů velice příjemné.



### Vlastnosti :

- Max. síla 700 N na sloupek
- Max. rychlost : 38 mm/s bez zatížení
- Standardní zástavbová délka : 560 mm
- Standardní délka zdvihu : 675 mm
- Dynamický ohybový moment : Max. 150 Nm
- Barva : černá RAL 9005, šedá RAL 9006 nebo bílá RAL 9016, gloss 30
- Nízká hlučnost
- PVC-free
- Hall senzor

### Možnosti :

- Příruba pro příčnou vzpěru

### Použití :

- Samostatný sloupek nebo paralelní systém 2, 3, 4 sloupků
- Multiparalelní systém (až 16 sloupků, pouze v kombinaci s CBD6S)
- Zátěžový cyklus : 10% ~ 2 min. nepřetržitého provozu při plném zatížení následováno 18 minutami v klidu
- Teplota prostředí : +5° až +40°C
- Skladovací a přepravní teplota : -10°C až +70°C
- Kompatibilní se všemi kontrolboxy a ovladači řady DESKLINE<sup>®</sup>
- Schváleno EN60335-1 a UL 962

## Technická specifikace

Typ	Max. síla (N)	Samosvornost (N)	Rychlost bez zátěže (mm/s)	Zátěž. cyklus (%)	Stoupání závitu (mm)	Zdvih (mm)	Zástavba (mm)
DL4S	700	700	38	10	20	675	560

Uvedená měření byla provedena v kombinaci s kontrolboxem CBD6S.

## Rozměry

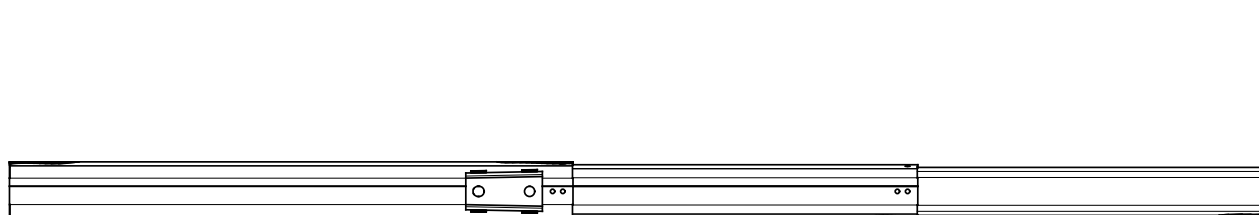
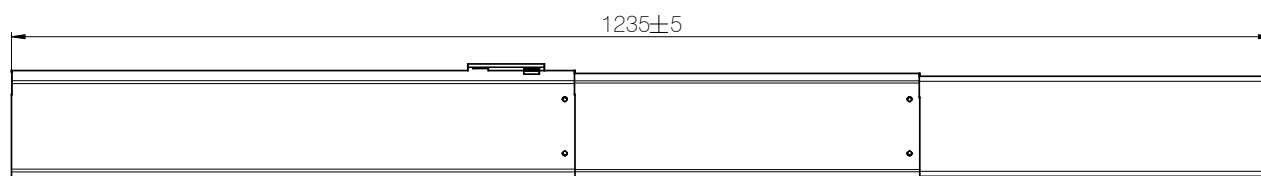
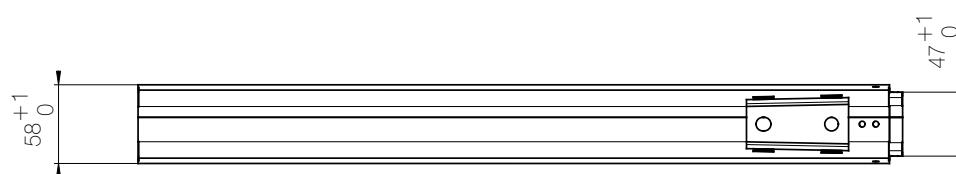
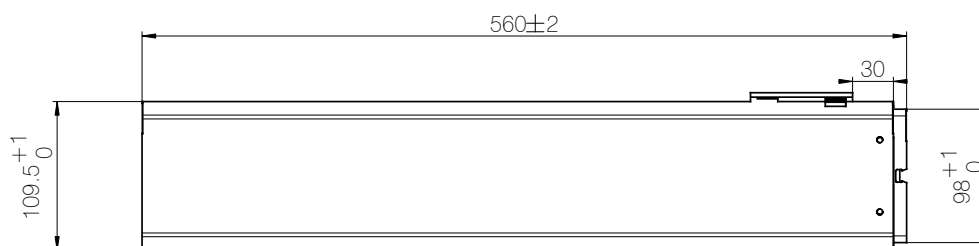
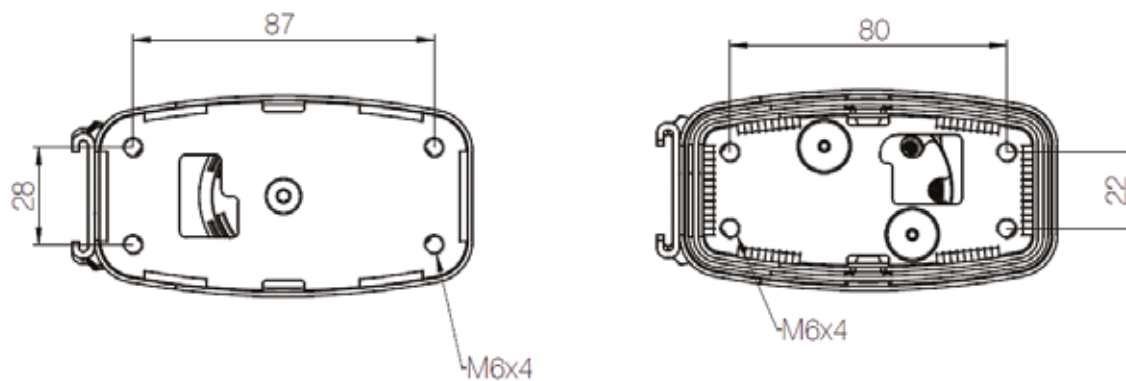

2 x DL45 (rovnoměrně zatížené) s CBD65

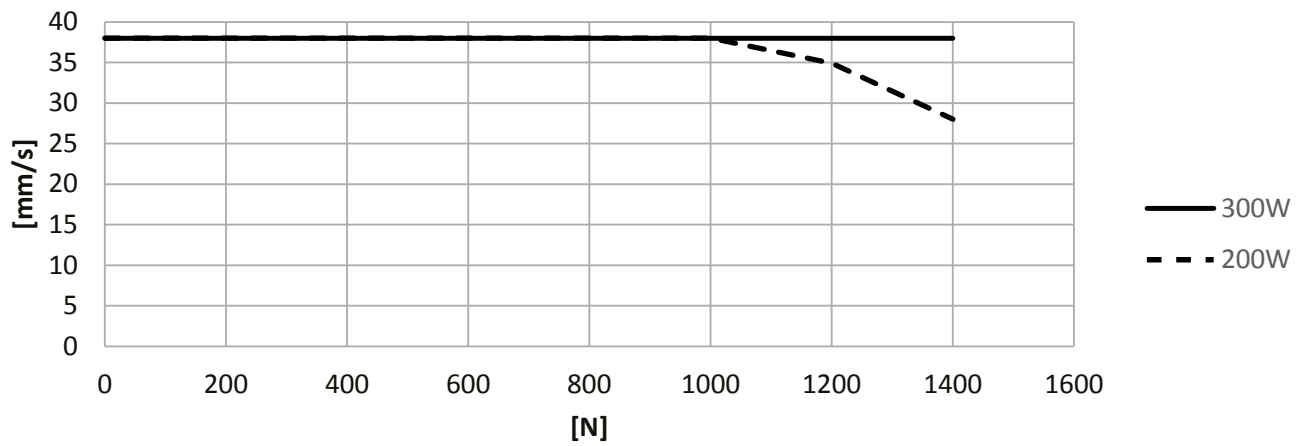

3 x DL45 (rovnoměrně zatížené) s CBD65 (300W)

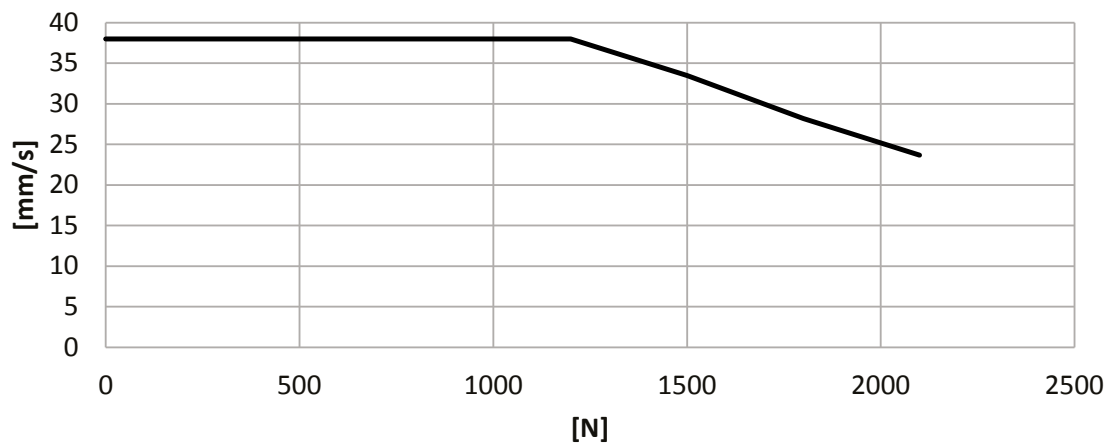

4 x DL45 (rovnoměrně zatížené) s CBD65 (300W)

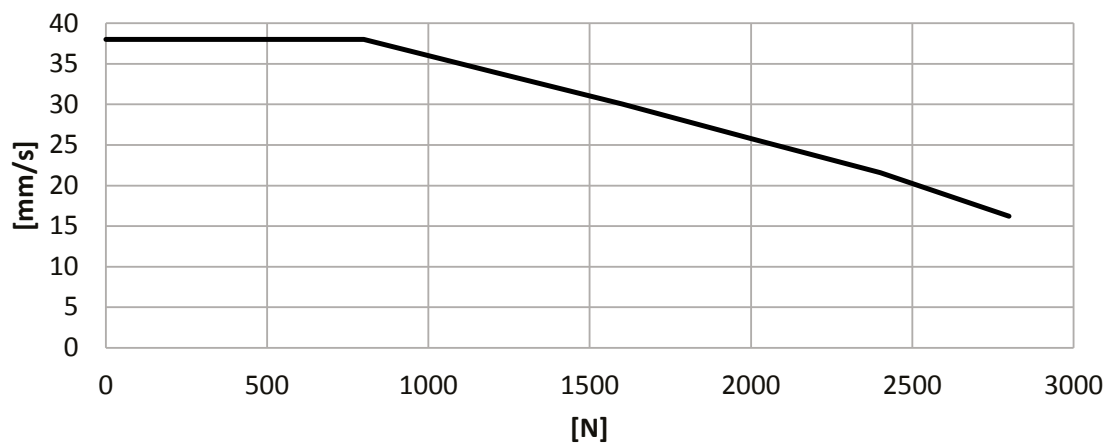

## DL4S

Objednací kód :

DL4S	0	0	1	B	0	0	675	560		
									Zástavbová délka :	560 mm
									Délka zdvihu :	675 mm
									Typ motoru :	0 = Standard
									Možnost :	0 = Standard
									Barva :	A = Šedá (RAL 9006 G30) B = Černá (RAL 9005 G30) D = Bílá (RAL 9016 G30)
									Montážní příruba :	0 = Nevyužito 1 = Standard
									Možnost :	0 = Standard
									Stoupání závitu :	0 = Standard
									Typ :	DL4S



Všechny kabely systému DESKLINE musí být objednány samostatně. Nabízíme širokou škálu různých verzí a délek. Informace o objednacích číslech, barvě a délce vám poskytneme na požádání.

Objednací kód příruby pro příčnou vzpěru (balení po 100 ks) : 0611871

### Podmínky užití

Koncový uživatel nese plnou odpovědnost za určení vhodnosti a správné použití výrobků firmy LINAK v konkrétním zařízení. LINAK poskytuje o svých produktech přesné a aktuální informace. S ohledem na neustálý vývoj a zlepšování našich výrobků neručíme za aktuálnost a úplnost údajů v tomto návodu. Ze stejného důvodu nemůže LINAK garantovat trvalou dostupnost jednotlivých typů výrobků. LINAK si proto vyhrazuje právo ukončit výrobu a prodej zboží uvedeného v tomto návodu nebo na webu.

Veškerý prodej a dodávky zboží se řídí dle instrukce "Standardní podmínky pro prodej a dodávky zboží" firmy LINAK. Kopii těchto podmínek Vám poskytneme na požádání.